

XP-PEN®

Uživatelská příručka

Grafický tablet Artist Pro 16

Obsah

I. Popis

1.1 Popis produktu

1.2 Obsah balení

1.3 Připojení

II. Začínáme s grafickým tabletem

2.1 Stažení ovladače

2.2 Instalace ovladače

2.3 Úvod do ovladače

2.4 Pracovní plocha

2.5 Aplikace

2.6 Nastavení pera

2.7 Expresní tlačítka

2.8 Dotyková plocha / Kruhový ovladač

2.9 Nastavení

I. Popis

1.1 Popis produktu

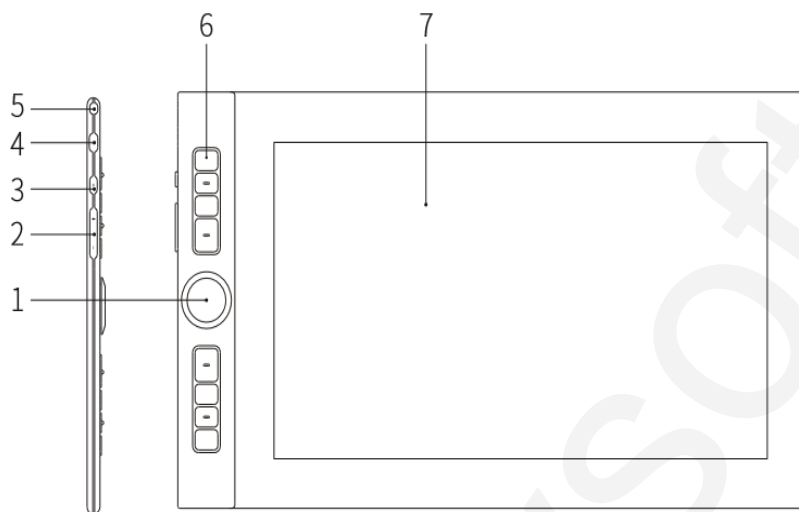

- 1 – Kruhový ovladač
- 2 – Jas vyšší/nížší
- 3 – Vypínač
- 4 – Konektor USB-C
- 5 – Bezpečnostní slot
- 6 – Expresní tlačítka
- 7 – Displej / Pracovní plocha

1.2 Obsah balení

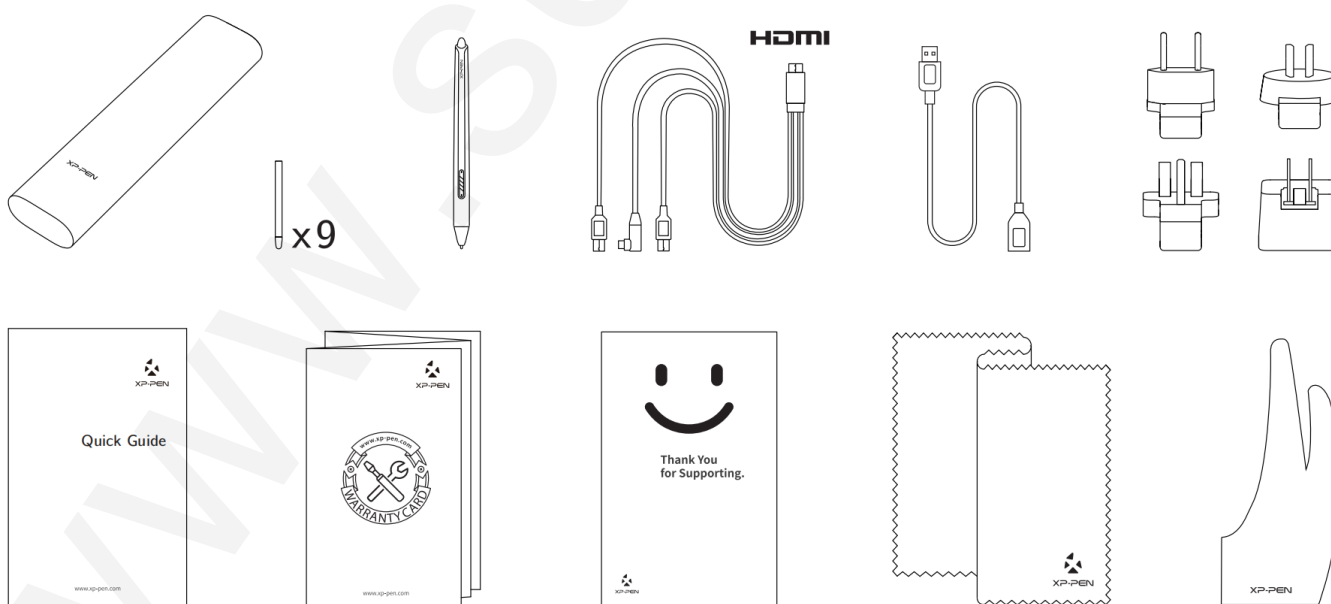

* Výrazy HDMI (High-Definition Multimedia Interface = Multimediální rozhraní s vysokým rozlišením) a logo HDMI jsou ochranné známky nebo registrované ochranné známky společnosti HDMI Licensing Administrator, Inc. ve Spojených státech a dalších zemích.

1.3 Připojení

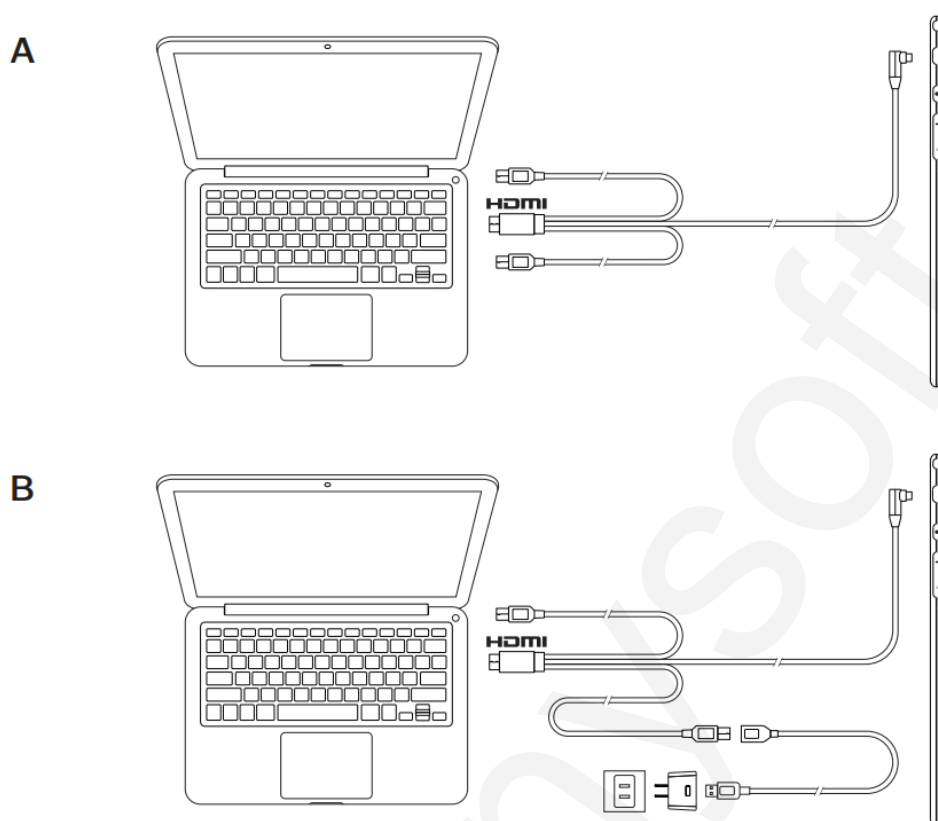

II. Začínáme s grafickým tabletem

2.1 Stažení ovladače

Stáhněte si pro svůj model tabletu z oficiálních webových stránek XP-PEN (<https://www.xp-pen.com>) odpovídající ovladač.

2.2 Instalace ovladače

Po dokončení stahování rozbalte složku a spusťte soubor **.exe** (pro Windows) nebo **.dmg** (pro Mac) a poté postupujte podle pokynů, dokud nebude instalace dokončena.

Poznámky:

- 1) Před instalací dočasně vypněte antivirový program, bránu firewall i veškeré spuštěné programy.
- 2) Pokud jsou v počítači nainstalovány i další ovladače, nejprve je odinstalujte.
- 3) Po dokončení instalace doporučujeme restartovat počítač.
- 4) Pro dosažení nejlepšího výkonu vašeho zařízení doporučujeme pravidelně kontrolovat webové stránky a aktualizovat ovladač z webu XP-PEN.

2.3 Úvod do ovladače

Jakmile je ovladač nainstalován, připojte tablet k počítači a poté spusťte ovladač. Začněte tablet nastavovat.

Poznámky:

Tento dokument popisuje všechny funkce ovladače, ale funkce v procesu skutečného používání se budou lišit v závislosti na různých připojených zařízeních. Konkrétní funkce najdete v zařízení, které jste skutečně použili.

Konfigurace ovladače:

Pokud potřebujete, aby změněná konfigurace byla i při příštím použití po ukončení ovladače stále platná, klikněte na tlačítko **OK** na levé straně menu ovladače a po změně konfigurace nastavení uložte. Pokud jsou nastavení úspěšně uložena, zobrazí se zpráva **Configuration saved successfully** (Konfigurace byla úspěšně uložena), jinak bude změněná konfigurace platná pouze tehdy, když je aktuálně používána.

2.4 Pracovní plocha

2.4.1 Screen (Obrazovka)

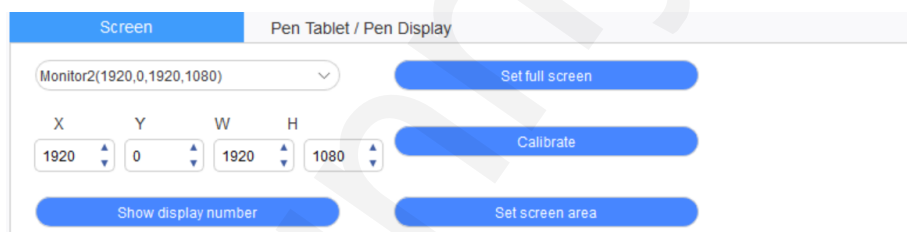

Pokud je použito více monitorů v duplicitním režimu (tj. všechny monitory zobrazují stejný obrázek), pracovní plocha zařízení bude namapována na všechny monitory. Když se dotykové pero pohybuje v pracovní ploše, kurzor na všech monitorech se bude pohybovat současně.

Pokud se používá více monitorů v rozšířeném režimu, je nutné vybrat pracovní plochu zařízení v menu ovladače, aby se mapovala na odpovídající monitor.

Ovladač poskytuje tři režimy pro nastavení plochy zobrazené na obrazovce:

- (1) **Set full screen** (Nastavit celou obrazovku): Nastavíte plochu obrazovky vybraného monitoru na maximum.
- (2) **Set screen area** (Nastavit plochu obrazovky): Pomocí myši ručně nastavíte plochu zobrazení obrazovky. Kliknete myší na první pozici (vlevo nahoře) plochy zobrazení obrazovky a poté kliknete na druhou pozici (vpravo dole).
- (3) **Customize** (Přizpůsobit): Ručně zadejte souřadnice do odpovídajících vstupních polí pod **X**, **Y**, **W** a **H** pro přizpůsobení velikosti plochy zobrazení obrazovky, nebo pomocí myši přetáhněte ikonu na obrazovce menu ovladače a upravte oblast zobrazení na obrazovce.

Calibration (Kalibrace):

Kalibrujte posun mezi dotykovým perem a kurzorem.

Show display number (Zobrazit číslo monitoru):

Identifikujte všechny připojené monitory a v levém dolním rohu každého monitoru se zobrazí číselné identifikátory.

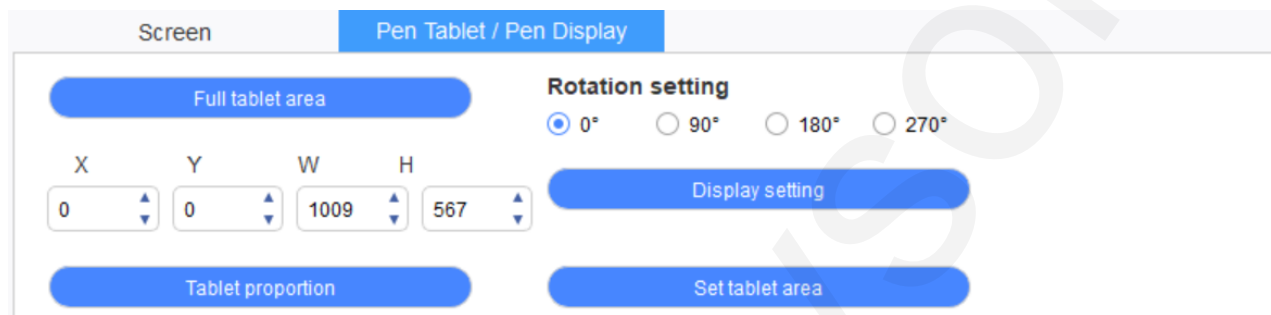
2.4.2 Pen Tablet / Pen Display (Tablet s perem / Displej s perem)

Nastavte si libovolnou část pracovní plochy zařízení, která má být mapována jako oblast zobrazení na monitoru. Ovladač nabízí čtyři režimy výběru:

- (1) **Full tablet area** (Celá plocha tabletu): Maximalizuje pracovní plochu zařízení.
- (2) **Tablet proportion** (Část tabletu): Měřítko pracovní plochy zařízení a obrazovky je ve stejném poměru.
- (3) **Set tablet area** (Nastavit pracovní plochu tabletu): Pomocí pera klikněte na pozice levého horního rohu a pravého dolního rohu, plochy na tabletu, kterou chcete vybrat.
- (4) **Customize** (Přizpůsobit): Ručně zadejte souřadnice do příslušných vstupních polí pod **X**, **Y**, **W** a **H**, abyste určili velikost pracovní plochy zařízení, nebo pomocí dotykového pera přetáhněte ikonu zařízení na menu ovladače a nastavte velikost pracovní plochy.

Rotation setting (Nastavení otáčení):

Zobrazení v zařízení můžete nastavit na **0°**, **90°**, **180°** a **270°**. Po dokončení nastavení musíte také zařízení otočit do příslušného směru.

Display setting (Nastavení displeje):

Nastavíte si **ColorTemperature** (Teplotu barev), **Brightness** (Jas) a **Contrast** (Kontrast) zobrazení.

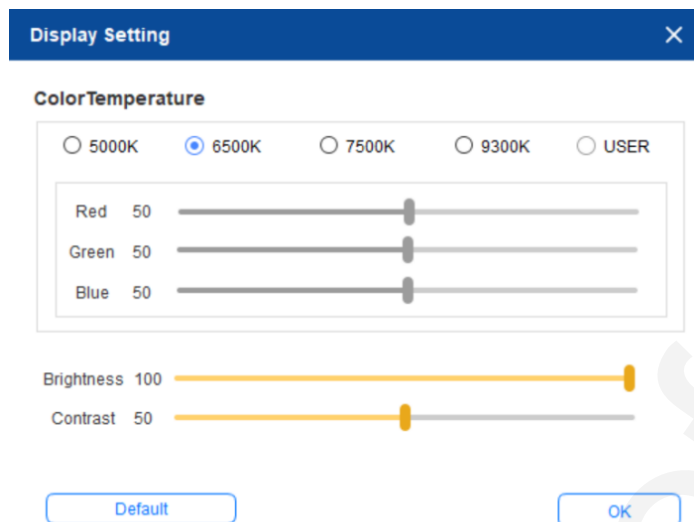

2.5 Application (Aplikace)

Po výběru aplikace si nastavte požadovanou funkci pro tuto aplikaci.



- 1) Kliknutím na **+** (Plus) v pravém horním rohu lišty **Application** (Aplikace) se otevře menu pro výběr aplikace.
- 2) Vyberte program, který chcete přidat z běžících programů, nebo klikněte na tlačítko **Browse** (Procházet) a přidejte program z nainstalovaného softwaru. Po výběru aplikace se ve spodním poli zobrazí cesta k vybrané aplikaci.

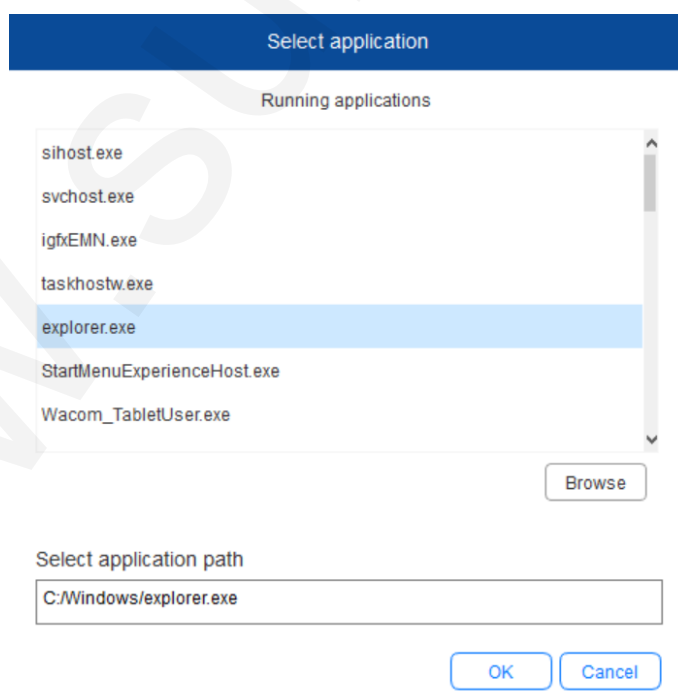

- 3) Klikněte na tlačítko **OK** ve spodní části menu a právě vybraná aplikace bude přidána na lištu aplikace.

2.6 Pen settings (Nastavení pera)

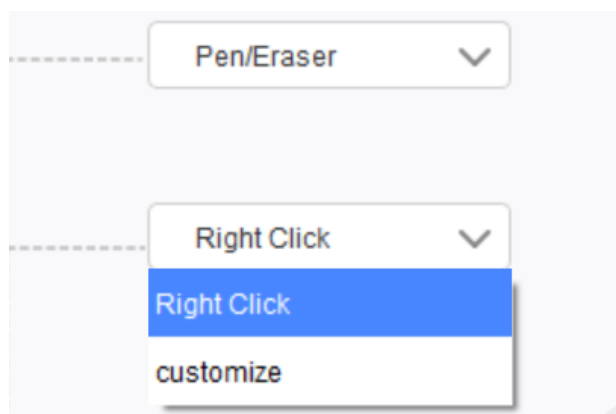

Pen keys (Tlačítka pera):

Zde nastavíte funkce tlačítek pera. Můžete kliknout na rozbalovací menu a použít k tomu možnost **Customize** (Přizpůsobit).

Poznámky:

Když je dotykové pero v dosahu pracovní plochy zařízení, kliknutím na tlačítko přepnete režim **Pen/Eraser** (Pera/Gumy). Při přepnutí dalších funkcí se ve spodní části obrazovky zobrazí aktuální režim.

Ve funkci **Customize** (Přizpůsobit) vám volby **Use mouse control** (Použít ovládání myši) a **Input from keyboard** (Vstup z klávesnice) umožní přizpůsobit funkce kombinací kláves.

Use mouse control (Použít ovládání myši):

Zde můžete nakonfigurovat ovládací prvky myši s klávesami na klávesnici. S vybranými možnostmi **Keyboard Shift** (Shift klávesnice) a **Left click** (Levé kliknutí) jsou v programu, který podporuje tuto kombinaci kláves, povoleny akce s touto kombinací.



Input from keyboard (Vstup z klávesnice):

Zde můžete nakonfigurovat klávesové zkratky. Můžete například tlačítko nastavit jako **Alt+A** pro program 3D MAX a pak ho v tomto programu používat pro zarovnání.



Zde můžete nastavit více sad klávesových zkratk. Když stisknete tlačítko na peru, všechny funkce zkratk, které nastavíte, se znovu spustí.

Funkce zobrazené v červeném rámečku se mohou u různých zařízení lišit.

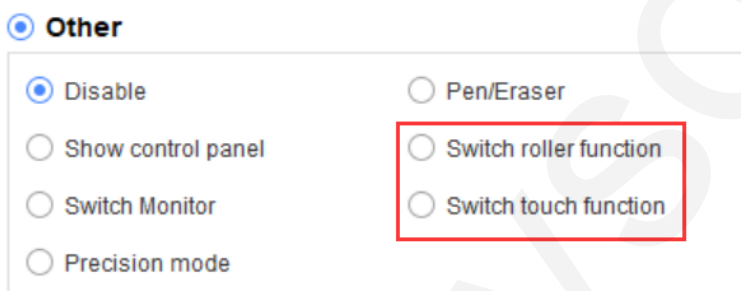

Precision mode (Přesný režim):

Přesným režimem omezíte pracovní plochu zařízení na malou oblast. Tato funkce vám může umožnit vytvořit podrobnější výkresy pro některé části.

Pressure Sensitivity adjustment (Nastavení citlivosti tlaku):

Citlivost tlaku lze upravit úpravou křivek **Output** (Výstup) a **Pen Pressure** (Tlak pera) nebo posunutím jezdce na ukazateli průběhu tlaku.

Aktuální tlak vašeho pera můžete otestovat v **Current Pressure** (Aktuální tlak).

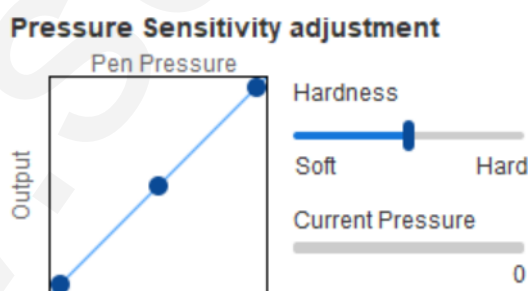

Mouse mode (Režim myši):

Ve výchozím nastavení používá myš **Absolute mode** (Absolutní režim). Zaškrtnutím tohoto políčka použijete **Relative mode** (Relativní režim). Po jeho výběru můžete upravit i rychlost kurzoru myši.

Absolute coordinate = pen mode (Absolutní souřadnice = režim pera): Tato funkce znamená zmenšit zobrazovací plochu obrazovky na pracovní plochu tabletu/displeje. Je to standardní režim kreslení od ruky.

Relative coordinate = mouse mode (Relativní souřadnice = režim myši): Způsob ovládání tohoto režimu je stejný jako u normální myši.

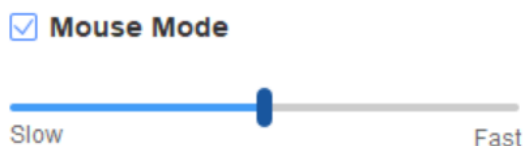

Windows Ink:

Některé kreslicí programy podporují tlak pera **Windows Ink** a můžete vybrat nebo zrušit funkci **Windows Ink** pro spuštění nebo vypnutí této funkce, která se jinak spouští jako výchozí.

2.7 Shortcut keys (Expresní tlačítka)

Chcete-li použít expresní tlačítka tabletu, nastavte metodu zadávání na **English mode** (Anglický režim). Nastavení do jiného režimu nemusí fungovat správně.

Expresní tlačítka zařízení má jako výchozí hodnotu funkci příkazového tlačítka aplikace Photoshop. Expresní tlačítka si můžete přizpůsobit podle svých osobních potřeb. Různá zařízení mají ale odlišný počet expresních tlačítek.

Pokud je zařízení vybaveno kruhovým tlačítkem nebo dotykovým ovládáním, doporučuje se nastavit jednu z klávesových zkratk na **Switch Ring function** (Přepínací kruhové tlačítko) (je-li k dispozici), aby bylo možné přepnout kruhové nebo dotykové ovládání.

Customize shortcut keys: (Přizpůsobení expresních tlačítek):

Pro přizpůsobení funkce každého expresního tlačítka vyberte z rozbalovacího menu tlačítka volbu **Customize** (Přizpůsobit). Kroky nastavení jsou stejné jako u tlačítek pera (viz kapitola **2.6 Nastavení pera**).

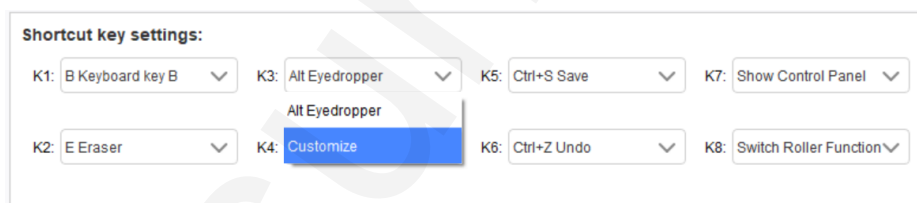

2.8 Touch/Roller (Dotyková plocha / Kruhový ovladač)

2.8.1 Roller1 (Kruhový ovladač 1)

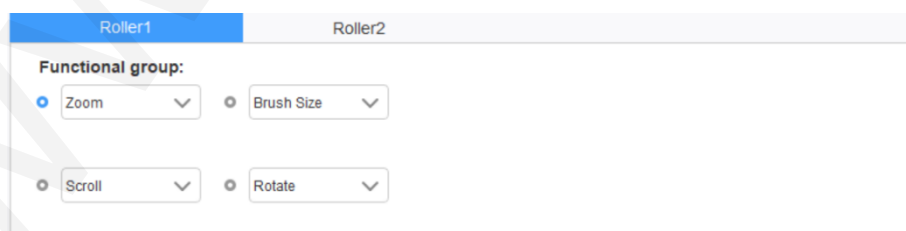

Z výchozích čtyř funkcí si vyberte funkci, kterou chcete použít: **Zoom** (Přiblížení), **Brush Size** (Velikost štětce), **Scroll** (Posuv) nebo **Rotate** (Otáčet). Tuto funkci můžete také upravit nebo nastavit tak, aby neměla žádný účinek.

Customize (Přizpůsobit):

V uživatelském nastavení můžete nastavit **KL** a **KR** na odpovídající kombinace kláves a použít vlastní pojmenování.

2.8.2 Roller2 (Kruhový ovladač 2)

Postup nastavení je stejný jako u **Kruhového ovladače 1**.

2.9 Nastavení

Disable shortcut keys (Vypnout expresní tlačítka):

Zaškrtnutím této funkce zrušíte funkce všech expresních tlačítek.

Disable message (Vypnout zprávu):

Zaškrtnutím této funkce zrušíte při použití expresního tlačítka zobrazení zpráv v dolní části obrazovky.

Disable pressure (Vypnout tlak):

Zaškrtnutím této funkce zrušíte reakci dotykového pera na tlak.

Disable tilt (Vypnout náklon):

Zaškrtnutím této funkce deaktivujete efekt náklonu dotykového pera.

Diagnostic tool (Diagnostický nástroj):

Pokud se během používání ovladače vyskytne problém, můžete použít tlačítko **Diagnostic tool** (Diagnostický nástroj).

Import config & Export config (Import konfigurace a Export konfigurace):

Můžete importovat a exportovat nakonfigurovaná expresní tlačítka i další funkce pro uložení a načtení jejich nastavení.

Poznámka:

Pokud potřebujete importovat a exportovat změněné funkce, uložte konfiguraci kliknutím na tlačítko **OK** na levé straně menu ovladače.

Pokud potřebujete další pomoc, navštivte www.xppen.tech

Distributor:

Sunnysoft s.r.o.
Kovanecká 2390/1a, 190 00 Praha 9, Česká republika
www.sunnysoft.cz