

F100

LCD náhledový monitor

NEEWER[®]

Uživatelská příručka

Obsah

1. Obsah balení	3
2. Popis produktu	4
3. Aplikace	5
4. Kompatibilní vybavení	5
5. Způsoby napájení	6
6. Instalace adaptéru do sáněk	7
7. Instalace sluneční clony	8
8. Návod k použití	8
8.1 Nastavení obrazu	9
8.2 Nastavení OSD	10
8.3 Nastavení funkcí	12
8.4 Zapnutí funkcí funkčních tlačítek	13
8.5 Nastavení funkčních tlačítek	13
9. Upozornění	14

1. Obsah balení

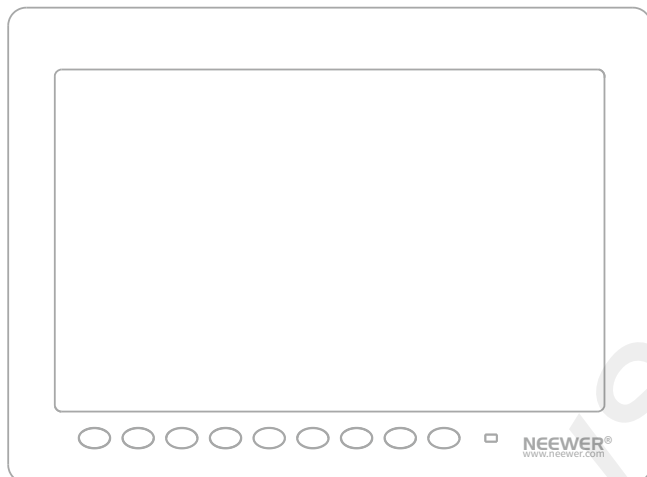

LCD náhledový monitor

Obsah balení

1x monitor F100

1x sluneční clona

1x stínítko

1x AV kabel

1x HDMI-to-mini kabel

1x HDMI-to-micro kabel

1x zajišťovací konzole + vymezovací podložka se šroubem na HDMI kabel

1x kloub se stativovým závitem na Hot Shoe patici

1x kloubové rameno pro upevnění dalšího příslušenství

1x baterie F550

1x nabíječka baterie s USB kabelem

2. Popis produktu

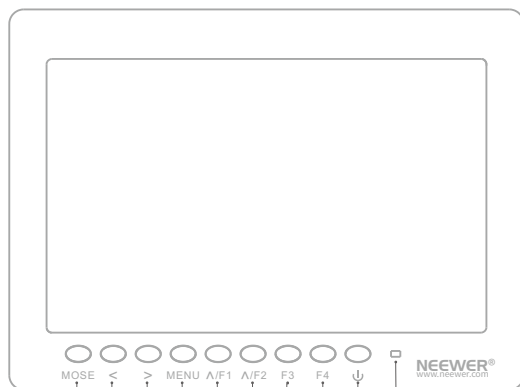

- LED indikátor
- Tlačítko Zap/Vyp
- Uživatelské tlačítko F4, jeho funkci si nastavíte v podmenu F, viz dále
- Uživatelské tlačítko F3, totéž, jako F4
- Funkční tlačítko F2, v menu pohyb nahoru
- Funkční tlačítko F1, v menu pohyb dolů
- Tlačítko MENU
- Hlasitost +
- Hlasitost -
- Tlačítko MOSE, přepínač signálu

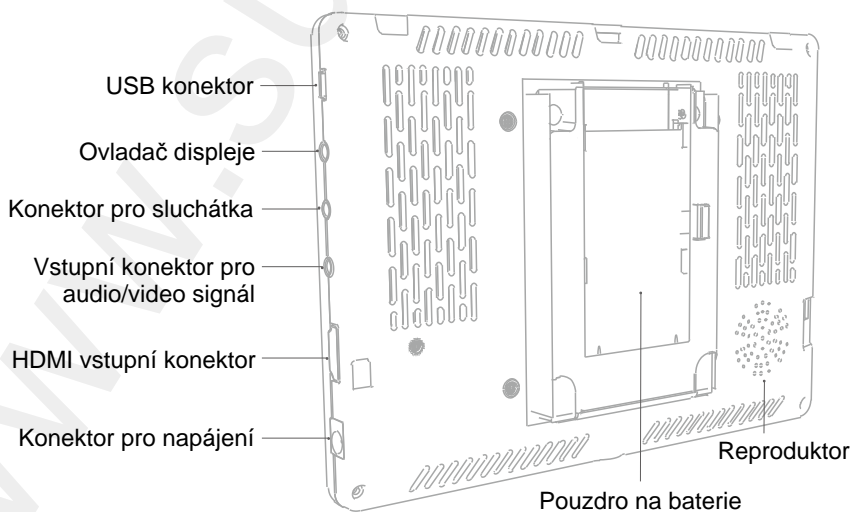

3. Aplikace



Nahrávání reklamních filmů

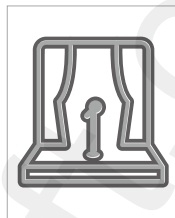

Záznam představení

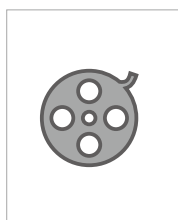

Tvorba filmu



Tvůrčí fotografie a videa

4. Kompatibilní vybavení



Fotoaparát

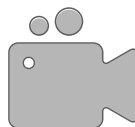

Kamera

5. Způsoby napájení

Napájení pomocí napájecího adaptéru

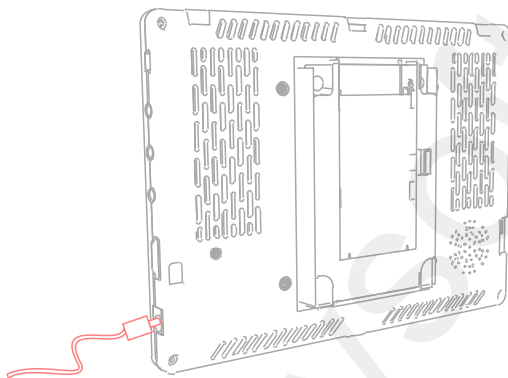

Napájení pomocí baterie

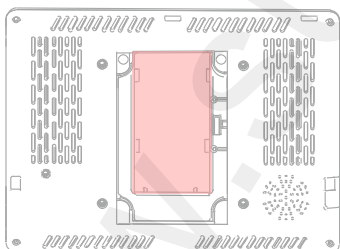

Montážní poloha baterie

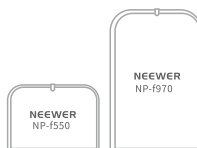

Kompatibilní baterie
NeeWER NP-f550
NeeWER NP-f970

Baterie není součástí balení

6. Instalace adaptéru do sáněk

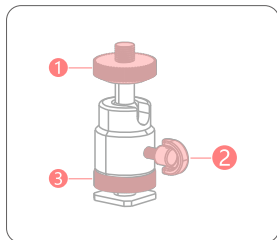

- 1 – Jisticí šroub monitoru, slouží k připevnění monitoru
- 2 – Jisticí šroub kulové hlavy, slouží k nastavení zvolené polohy monitoru
- 3 – Šroub pro utažení paty adaptéru v sánkách fotoaparátu

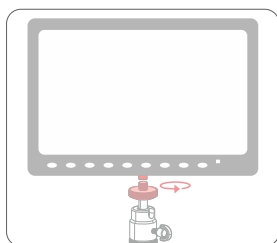

Zasuňte jisticí šroub monitoru (1) do otvoru se závitem ve spodní části monitoru a poté šroub zašroubujte ve směru hodinových ručiček, aby byl monitor pevně připevněn ke kulové hlavě.

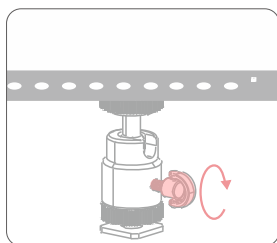

Otočením jisticího šroubu kulové hlavy (2) proti směru hodinových ručiček uvolníte kulovou hlavu, což vám umožní nastavení úhlu pohledu fotoaparátu. Po nastavení požadovaného úhlu otáčením jisticího šroubu kulové hlavy (2) ve směru hodinových ručiček hlavu utáhněte, aby byl fotoaparát držen v požadovaném úhlu.

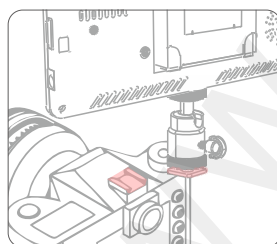

Otočením proti směru hodinových ručiček uvolníte šroub paty adaptéru (3). Zasuňte adaptér do sáněk fotoaparátu. Pak otáčením šroubu (3) ve směru hodinových ručiček pevně připevněte adaptér na fotoaparát.

7. Instalace sluneční clony

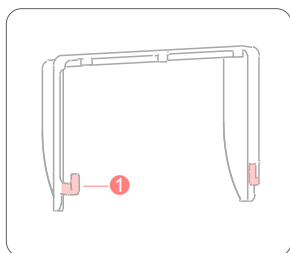

1 – Sluneční clona

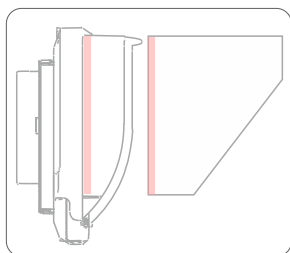

Na levé, pravé a zadní straně monitoru připevněte upevňovací pásku.

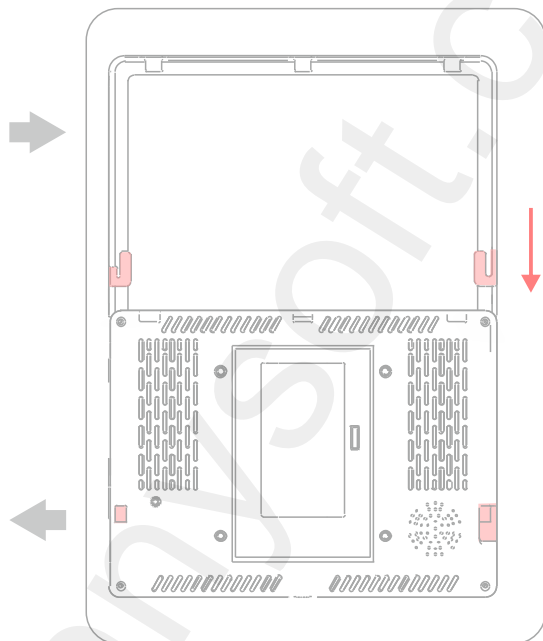

Zasuňte háčky zámku sluneční clony do otvorů na levé a pravé straně monitoru. Tím zajistíte sluneční clonu na vašem monitoru.

8. Návod k použití

Stisknutím tlačítka **MENU** spustíte menu pro nastavení a ovládání monitoru. První ikona, ikona **obrazovky**, slouží k nastavení obrazu. Druhá ikona, ikona **ozubeného kolečka**, slouží k nastavení OSD menu (On-Screen Display = Zobrazení na obrazovce). Třetí ikona, ikona **zkříženého náradí**, slouží k zapnutí/vypnutí požadovaných funkcí. Čtvrtá ikona, písmeno **F**, slouží k nastavení funkčních tlačítek F1, F2, F3 a F4.

V menu se pohybujte nahoru/dolů pomocí tlačítek **F2/F1**. Zvýšit/snížit hodnotu v menu můžete pomocí tlačítek **Hlasitost +/-**.

8.1 Nastavení obrazu

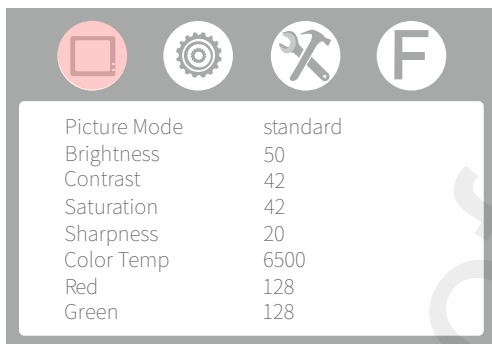

- **Picture Mode** (Režim obrazu): **Dynamic** (Dynamický), **standard** (standardní), **Mild** (Slabý), **User** (Uživatelský)
Vyberte **User** (Uživatelský) a upravte si jas, kontrast, sytost, ostrost obrazu.
- **Brightness** (Jas): 0–100
Nastavení jasu obrazu.
- **Contrast** (Kontrast): 0–100
Chcete-li upravit nejjasnější a nejtmaší kontrast obrazu, mějte při nastavování na paměti smysl obrazu. Příliš vysoký nebo nízký kontrast způsobí, že obraz ztratí barvu.
- **Saturation** (Sytost): 0–100
Nastavení koncentrace barev.
- **Sharpness** (Ostrost): 0–100
Indikátor kvality obrazu, nazývaný také **Resolution** (Rozlišení).
- **Color Temp** (Barevná teplota): 6500, 9600, User (Uživatelská)
Vyberte si teplotu bílé barvy na obrazu monitoru. Když vyberete možnost **User** (Uživatelská), upravte **Red** (Červená) / **Green** (Zelená) / **Blue** (Modrá) tak, aby splňovaly různé uživatelské požadavky na různé teploty barev.
- **Red** (Červená): 0–255
Nastavení síly červené barvy.
- **Green** (Zelená): 0–255
Nastavení síly zelené barvy.

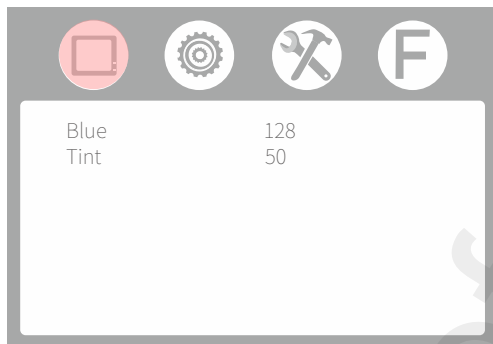

- **Blue** (Modrá): 0–255
Nastavení síly modré barvy.
- **Tint** (Odstín): 0–100
Při zobrazení videa v systému NTSC (americký standard kódování TV signálu) je barevný odstín upraven pomocí funkce **Tint** (Odstín).

8.2 Nastavení OSD

Ikona ozubeného kola slouží k nastavení **OSD** (On-Screen Display = Zobrazení na obrazovce) menu, tzn. menu, které slouží k nastavení a ovládání displeje monitoru.

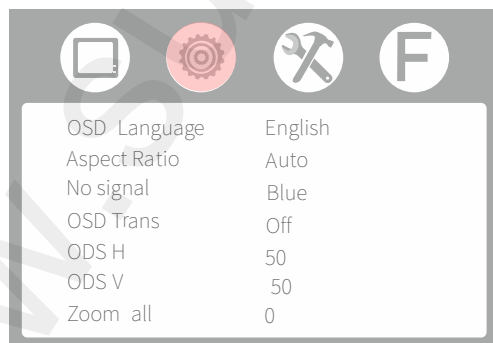

- **OSD Language** (Jazyk OSD) : 中文/English, Suomi, Srpski, Italiano, Romnete, Hrvatski, portugues, Nederlands, Franais, Español.
Zvolte si jazyk pro své menu.

- **Aspect Ratio** (Poměr stran): **Just Scan** (Jen skenování), **Panorama** (Panoráma), **Auto** (Automatický režim), **4:3**, **16:9**, **Zoom 2**
Slouží k výběru poměru stran obrazu.
- **No signal** (Bez signálu): **Blue** (Modrá), **Black** (Černá), **White** (Bílá), **red** (Červená), **Green** (Zelená)
Slouží k výběru barvy pozadí obrazovky, když není signál.
- **OSD Trans:** **Off** (Vypnuto), **low** (Nízká), **middle** (Střední), **High** (Vysoká)
Průhlednost pozadí obrázku při zobrazení menu.
- **OSD H** (Vodorovná poloha): 0–100
Slouží k nastavení polohy OSD ve vodorovné poloze.
- **OSD V** (Svislá poloha): 0–100
Slouží k nastavení polohy OSD ve svislé poloze.

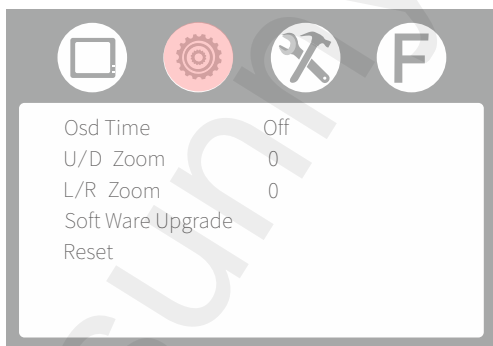

- **OSD Time** (Čas menu): **Off** (Vypnutý), **5 s**, **10 s**, **15 s**
Funkce slouží k nastavení času menu.
- **U/D Zoom** (Nastavení zoomu): 0–100
Když vyberete tuto funkci, upravíte poměr obrazu **U** (Zvětšit) a **D** (Zmenšit) pro přiblížení nebo oddálení.
- **L/R Zoom** (Nastavení zoomu): 0–100
Když vyberete tuto funkci, upravíte poměr obrazu **L** (Doleva) a **R** (Doprava) pro přiblížení nebo oddálení.
- **Soft Ware Upgrade** (Aktualizace programu)
- **Reset** (Znovu nastavit)

8.3 Nastavení funkcí

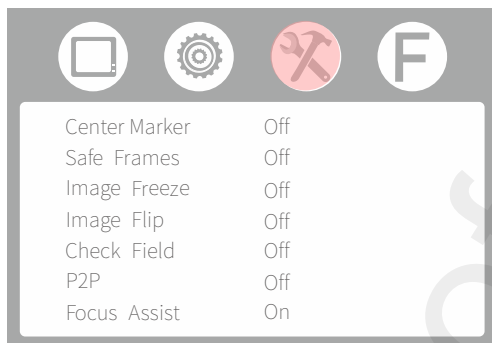

- **Center Marker** (Středová značka): **Off** (Vypnutá), **On** (Zapnutá)
Nastavení zobrazení středové značky (křížek).
- **Safe Frames** (Bezpečné rámečky): **Off** (Vypnuté), **96 %**, **93 %**, **90 %**, **85 %**, **80 %**, **2,35:1**
Výběr značky na obrazovce.
- **Image Freeze** (Zastavení obrazu): **Off** (Vypnuto), **On** (Zapnuto)
Ponechat aktuální snímek (funkce focení).
- **Image Flip** (Převrácení obrazu): **Off** (Vypnuto), **H_V Flip** (Převrátit vodorovně i svisle), **H Flip** (Převrátit vodorovně), **V Flip** (Převrátit svisle)
Funkce převrácení obrazu.
- **Check Field** (Zaškrtnutí políčka): **Off** (Vypnuto), **Mono** (Černobílý), **Red** (Červený), **Green** (Zelený), **Blue** (Modrý)
Přepínání mezi barvami.
- **P2P** (Peer-to-Peer = rovný s rovným): **Off** (Vypnuto), **On** (Zapnuto)
Díky tomuto režimu zobrazení je rozlišení obrazu konzistentní se zobrazením fyzického rozlišení.
- **Focus Assist** (Pomoc se zaostřením): **Off** (Vypnutá), **On** (Zapnutá)

8.4 Zapnutí funkcí funkčních tlačítek

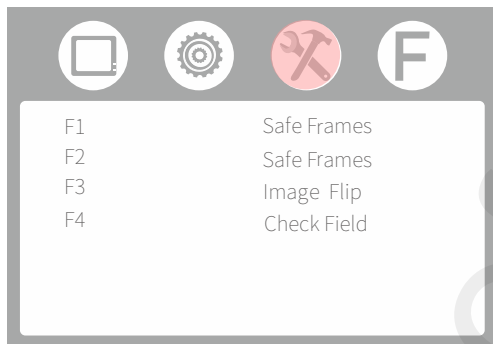

Uživatelé si mohou nastavit pro 4 funkční tlačítka (**F1 F2 F3 F4**) tyto funkce: **Center Marker / Safe Frames / Check Field / Focus Assist / Aspect Ratio / Image Flip**, aby to vyhovovalo potřebám uživatele.

8.5 Nastavení funkčních tlačítek

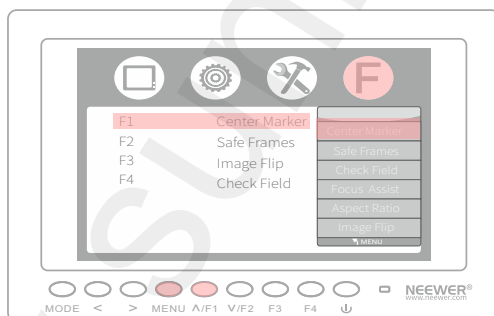

- 1) Klikněte v menu na ikonu **F**.
- 2) Stiskněte pod displejem tlačítko **^/F1** nebo **v/F2** a vyberte si funkční tlačítko, u něhož si chcete nastavit svou funkci.
- 3) Stiskněte pod displejem tlačítko **>** a vyberte si požadovanou funkci pro zvolené funkční tlačítko.
- 4) Volbu potvrďte stisknutím tlačítka **MENU**.

Například: pro F1 nastavit funkci Center Market

- 1) Klikněte v menu na ikonu **F**.
- 2) Stiskněte pod displejem tlačítko **Λ/F1** nebo **∇/F2** a vyberte funkční tlačítko **F1**.
- 3) Stiskněte pod displejem tlačítko **>** a vyberte funkci **Center Market**.
- 4) Volbu potvrďte stisknutím tlačítka **MENU**. Nyní je tlačítko **F1** nastaveno jako klávesová zkratka pro funkci **Center Marker**.

9. Upozornění

- Nepoužívejte produkt v dešti. Na poškození vodou se nevztahuje záruka a mohlo by také dojít k vážnému fyzickému úrazu obsluhy elektrickým proudem.
- Nevhazujte baterie do ohně nebo do spalovny, protože by mohly při extrémním teple explodovat.
- Při přenášení výrobku se vyvarujte silných nárazů a pádu na zem.
- Nezakrývejte ventilační otvory ani otvory na krytu a nepokládejte přístroj na postel, pohovku a ani na koberec. Zajistěte dobrou ventilaci, jinak může dojít k přehřátí a zkrácení životnosti.
- Obrazovka tohoto výrobku je vyrobená ze skla. Neopírejte obrazovku o nic směrem k zemi. Pokud se obrazovka rozbije, tak se chraňte před zraněním.
- Výrobek udržujte mimo dosah zdrojů tepla, jako jsou radiátory, ohřívače vody, kamna, či jiné topné produkty.
- Vyvarujte se dlouhodobému vystavení slunci, protože by se mohla poškodit LCD obrazovka.
- Při nabíjení použijte pouze adaptér v příslušenství nebo v případě potřeby použijte doporučenou baterii.
- Abyste předešli poškození produktu, nerozebírejte a neopravujte jednotku sami.

- Pro lepší údržbu LCD obrazovky dodržujte níže uvedené pokyny, abyste zabránili poškrábání, změně barvy nebo jejímu poškození:
 1. Nepoužívejte tvrdé předměty k dotyku s obrazovkou.
 2. Obrazovku otírejte šetrně.
 3. K čištění obrazovky nepoužívejte chemické roztoky.
 4. Nestříkejte na obrazovku žádný čisticí prostředek.
 5. Nepište nic přímo na obrazovku.
 6. Nelepte nic na obrazovku.
 7. Jednoduše ji otřete čistým a měkkým hadříkem a ujistěte se, že na obrazovce není voda.
- Pro lepší ochranu plastového krytu, a abyste zabránili jeho poškození, postupujte podle následujících pokynů:
 1. K čištění krytu nepoužívejte chemické roztoky.
 2. Držte jej dál od těkavých látek.
 3. Držte jej dál od gumy.
 4. Nečistěte tvrdě pouzdro.
 5. Jednoduše otřete čistým a měkkým hadříkem a ujistěte se, že na krytu není voda.

OCHRANA ŽIVOTNÍHO PROSTŘEDÍ EU

Elektrická zařízení by neměla být likvidována s domácím směsným odpadem. Obratě se na místní úřad a zjistěte si, kde jsou nejbližší sběrné dvory nebo recyklační kontejnery.

Likvidace použitých baterií

Nefunkční nabíjecí/nenabíjecí baterie by také neměly být likvidovány s domácím směsným odpadem. I ty vyhazujte také do speciálních kontejnerů na elektroodpad nebo je odevzdejte ve sběrných dvorech. Povinnost převzít nefunkční baterie a zajistit jejich správnou likvidaci mají také jejich prodejci.

Distributor
Sunnysoft s.r.o.
Kovanecká 2390/1a
190 00 Praha 9
Česká republika
www.sunnysoft.cz